



## Tables Idea



## MARO Office Furniture

---

Depuis 30 ans, nous veillons à ce que le travail de bureau soit confortable et ergonomique. Nos meubles témoignent de notre professionnalisme et de notre amour pour ce que nous faisons. Notre passion est de créer des objets à la fois beaux et fonctionnels, et de trouver de nouvelles solutions pour transformer les idées en produits, à un niveau toujours plus élevé. Grâce à une pensée technologique innovante, nous mettons tout en œuvre pour que nos produits et solutions soient de la plus haute qualité. Ceci est confirmé par la certification ISO 9001 et GS - Geprüfte Sicherheit. Notre parc technologique, où des technologies de classe mondiale sont réunies sous un même toit, facilite considérablement cette tâche. En tant que fabricant responsable, nous voulons minimiser l'impact négatif que nous avons sur l'environnement, et nous attendons la même chose de nos fournisseurs.

Notre parc de machines est une garantie de la plus haute qualité et précision. Grâce aux investissements dans les nouvelles technologies et à la recherche constante de solutions originales, nous nous développons chaque jour. Nous savons très bien à quel point le facteur humain est important, c'est pourquoi certaines choses sont fabriquées à la main dans notre entreprise. Le collage des corps de comptoirs courbés est un travail où l'homme a un avantage sur la machine. Cependant, lorsque la précision et la répétabilité chirurgicales sont nécessaires dans un court laps de temps, nous sommes assistés par les dernières technologies. Le centre d'usinage perce, fraise et usine les bords avec une précision extraordinaire. La qualité de nos meubles repose sur des centaines d'essais et de tests, ce qui nous permet d'affirmer que nous n'avons pas d'égal dans ce domaine.



## Tables Idea

---

### TRANSPORT

- Le produit est livré chez le client par colis.
- Conçu pour l'assemblage individuel.

### GARANTIE

- Les produits MARO sont garantis 5 ans

### CERTIFICATS



### CERTIFICATS DE PANNEAUX MÉLAMINÉS



---

## Développement durable

En savoir plus sur nos activités.



[maro.pl/firma/zrownowazony-rozwoj](http://maro.pl/firma/zrownowazony-rozwoj)

# Tables Idea

Une collection de tables hautes pour des réunions rapides et debout. Un large éventail de tailles vous permet d'intégrer les tables dans les espaces les plus restreints, créant ainsi un lieu de conversation décontracté.

Les tables Idea s'intègrent bien dans les zones communes et créent des conditions optimales pour le travail indépendant dans une zone calme.

La collection comprend également deux tables mobiles : Idea H Mobile et Idea A Mobile.

## BLAT

- Panneau de particules recouvert sur les deux faces de mélamine à haute durabilité - Classe 1.
- Panneau à émission réduite de formaldéhyde Classe E1.
- Plateau avec les chants en matière plastique (ABS) de 2 mm d'épaisseur avec un rayon de 3 mm.
- Plateau en panneau de 25 mm d'épaisseur uniquement.



## Idea H / H Mobile

- Structure réalisée en profilés rectangulaires de 25x50 mm, peinte en poudre.
- Pieds droits.
- Version mobile est équipée de 4 roulettes avec frein Ø 75 mm.
- Le repose-pieds en acier inoxydable brossé, composé d'un profilé de 20x40 mm.



## RÉGLAGE DE LA HAUTEUR

- Hauteur fixe de 1100 mm

## Idea S

- Pied central avec section ronde de 80 mm, sur une base ronde en gradin. Pied et base ronde en gradin peints en poudre.

## RÉGLAGE DE LA HAUTEUR

- Toutes les tables Idea ont une hauteur fixe de 1100 mm et des vérins de réglage - course de 10 mm.
- Le modèle Idea S est disponible en deux hauteurs : 1100 mm et 740 mm (sans vérins de réglage).



## Idea O

- Plan de travail double.
- Sous le plan de travail il y a une tablette en panneau 25 mm.
- Pieds uniques, en métal, peints en poudre.
- Vérins de réglage - course de 10 mm.



## Idea T

- Tablette de 150 mm de hauteur, installée sous le plateau, pour les documents ou l'ordinateur portable, accessible des deux côtés.
- Cadre à structure réalisé en profilés rectangulaire de 65x65 mm, peint en poudre.
- Pied de table de 480x480 mm.



### INFORMATIONS SUPPLÉMENTAIRES

- Coloris selon l'offre MARO.
- Mediaport peut être installé à droite, à gauche ou au milieu de la table.

## Idea V

- Cadre fabriqué à partir de profilés rectangulaires de 25x50 mm, peint par poudrage, équipé d'un panneau de particules de 18 mm d'épaisseur.
- Paroi arrière démontable à des fins de maintenance.
- Repose-pieds en acier inoxydable brossé de section 20x40 mm. Pieds de nivellement en plastique +10mm.

### ÉQUIPEMENT

- Support universel pour téléviseur en métal peint par poudrage. Structure pour suspendre le téléviseur conforme à la norme VESA. Possibilité de monter un téléviseur avec un espacement des trous de fixation de 75 x 75 mm (largeur x hauteur). Destiné aux téléviseurs de 24" à 42" de diagonale.

### WEITERE INFORMATIONEN

- Le MediaPort peut être monté au centre du plateau.
- Farben und Dekore auf Seite 114.

## Idea P

- Cadre à structure réalisé en profilés rectangulaires dA 25x50 mm, peint en poudre.
- Plan de travail en panneau de 25 mm d'épaisseur. Le repose-pieds en acier inoxydable bross composé d'un profilé de 20x40 mm.



## Idea A / Idea A Mobile

- Cadre à structure réalisé en profilés rectangulaires de 25x50 mm, peint en poudre.
- Pieds en forme de A, inclinés à 9°.
- Version mobile est équipée de 4 roulettes avec frein Ø 75 mm.
- Le repose-pieds en acier inoxydable brossé, composé d'un profilé de 20x40 mm.



Idea H  
- Plan de travail arrondi

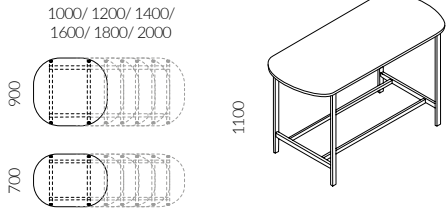

Idea P

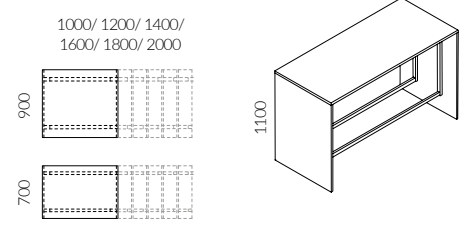

Idea H  
- Plan de travail arrondi

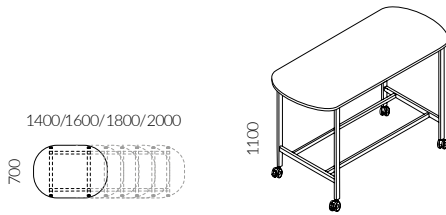

Idea A  
- Plan de travail rectangulaire

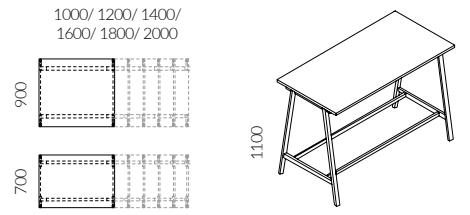

Idea H  
- Plan de travail rectangulaire

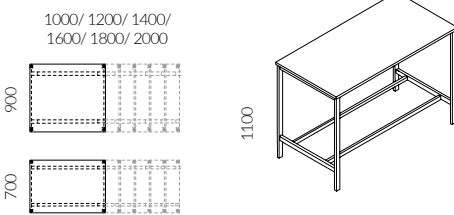

Idea A  
- Plan de travail arrondi

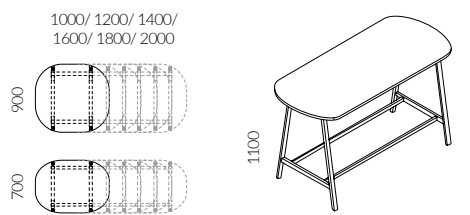

Idea H Mobile  
- Plan de travail rectangulaire

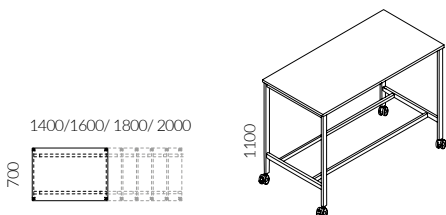

Idea A Mobile  
- Plan de travail rectangulaire

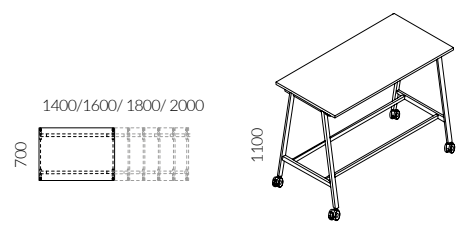

Idea S

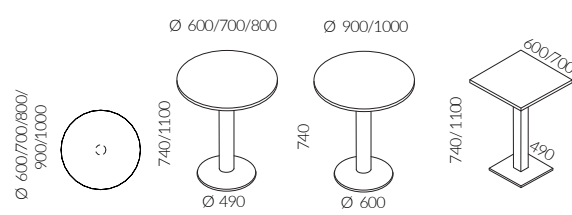

Idea A Mobile  
- Plan de travail arrondi

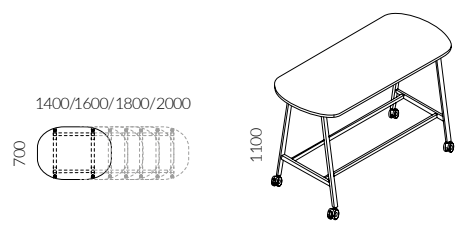

Idea O

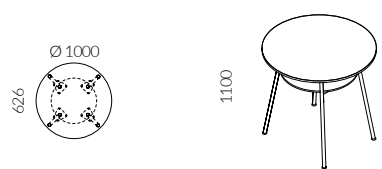

Idea T

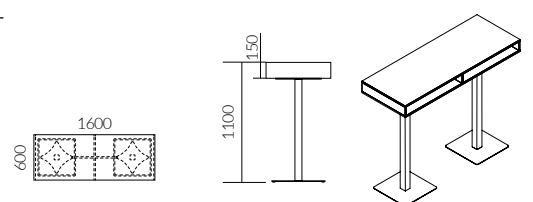

Idea V

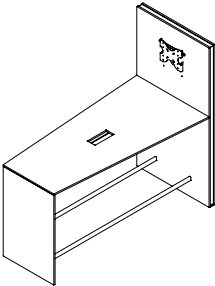
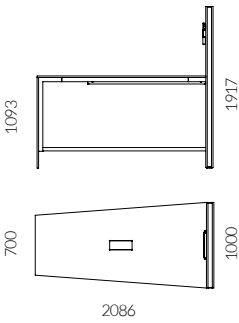

# Idea

## Cadres à structure

Idea A	Idea A Mobile	Idea H	Idea H Mobile	Idea P	Idea S	Idea O	Idea T
ped de section rectangulaire	ped de section rectangulaire	ped de section rectangulaire	ped de section rectangulaire	ped sur une base plate	ped sur une base ronde en gradin Ø 80 mm	pedes uniques	pedes carrés 65x65 mm
25x50 mm h : 1100 mm	25x50 mm h : 1100 mm	25x50 mm h : 1100 mm	25x50 mm h : 1100 mm	25 mm h : 1100 mm	Base ronde : Ø 540 mm h : 1100/ 740 mm	Ø32mm h : 1100 mm	Pied 480 mm x 480 mm h : 1100 mm

## Tables hautes

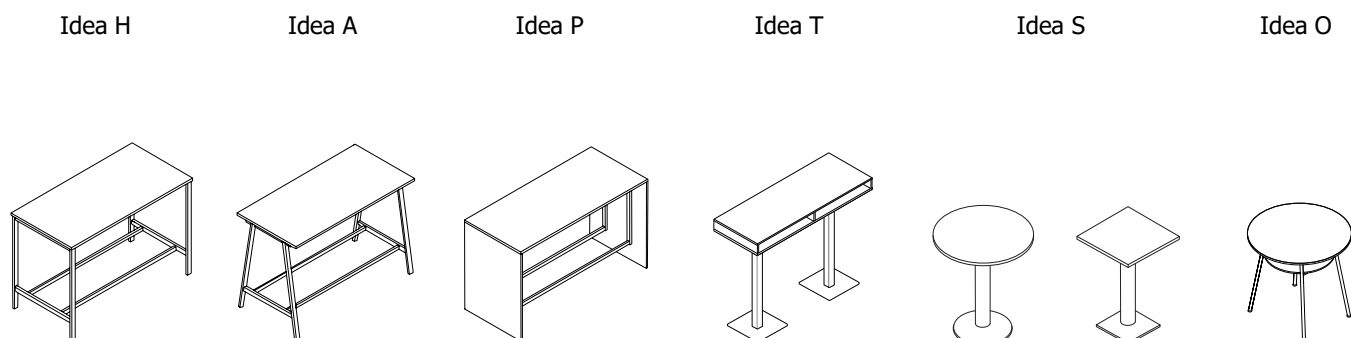

## Tables hautes mobiles

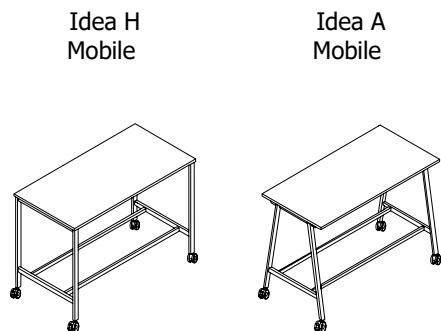

## Tables multimédia

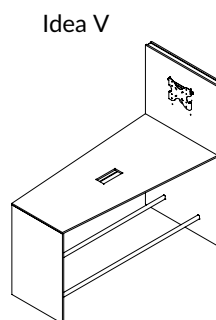



# Idea / Accessoires

## Accessoires de tables Idea

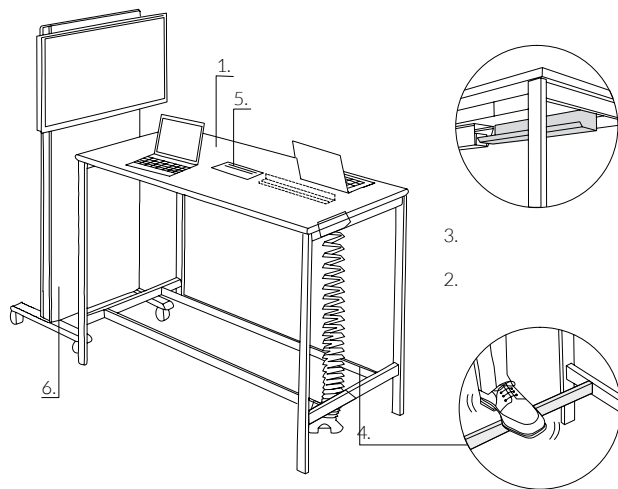

1. Idea - table haute.
2. Gaine range-câble en spirale
3. Goulotte de câbles inclinable ou fixe.
4. Repose-pieds - acier inoxydable brossé (hauteur à partir du sol 225 mm, profil 40x20 mm).
5. Mediaport - possibilité de choisir le modèle et la configuration des prises de courant.
6. Support TV mobile

## Gestion de câbles

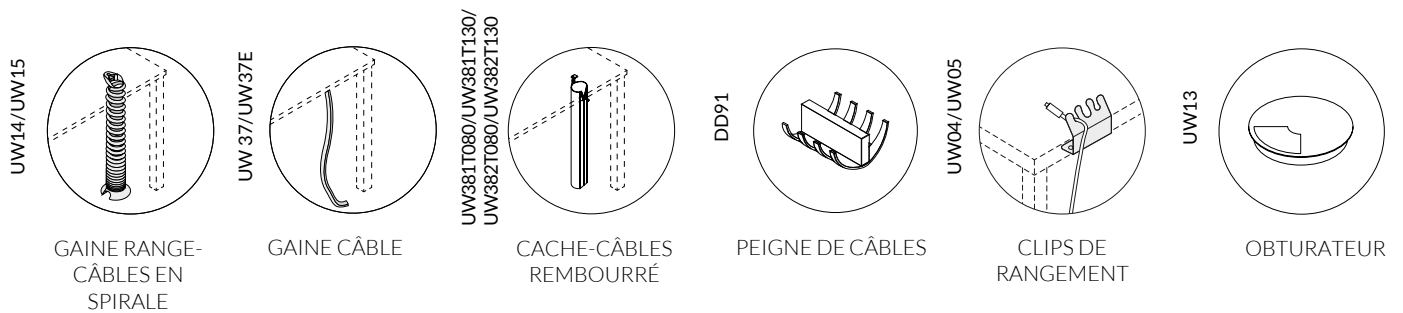

## Mediaport

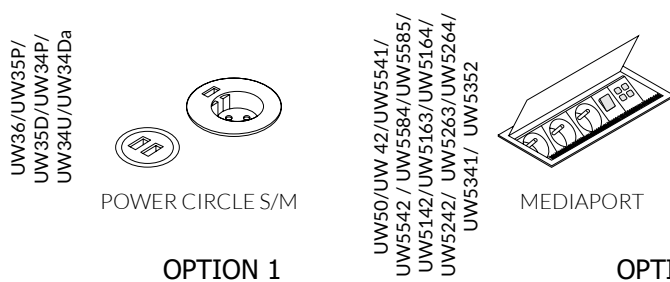

L'emplacement du mediaport dans les tables Idea P, Idea A, Idea H, Idea A Mobile, Idea H Mobile.

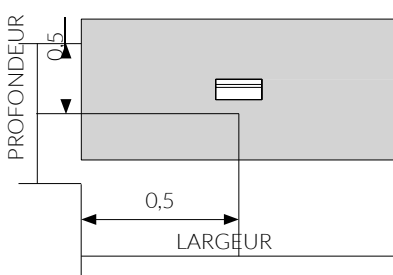

Mediaport situé au milieu de la largeur et de la largeur du plan de travail.

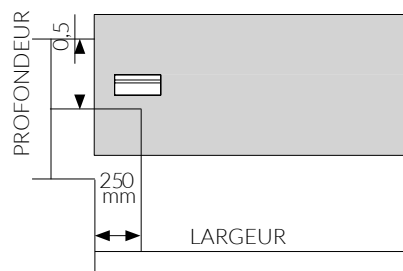

Mediaport situé à 250 mm du bord gauche ou droit de la table, au milieu de la largeur du plan de travail.

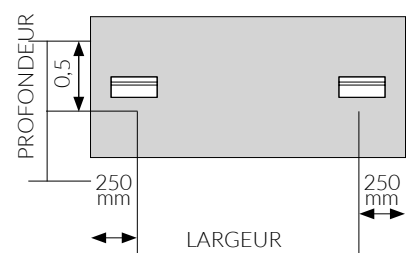

Mediaport situé des deux côtés à mi-hauteur du plan de travail et à 250 mm des chants gauche et droit

# Idea / Coloris

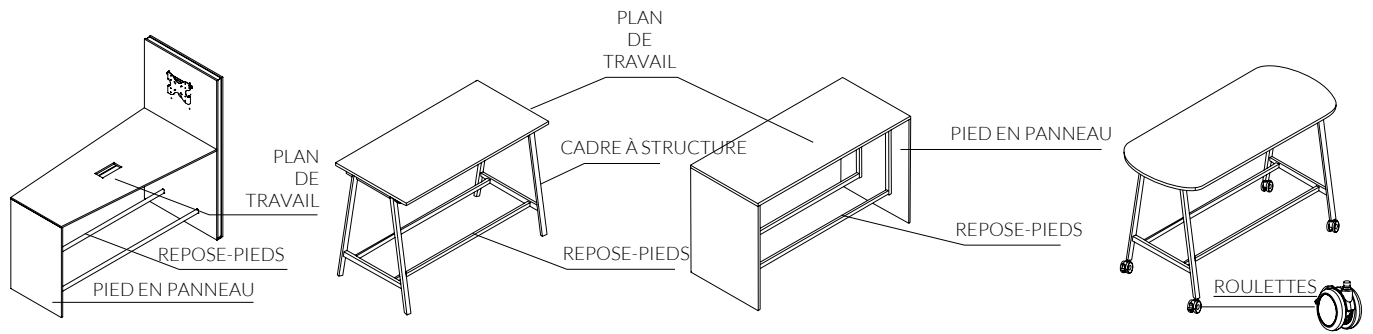

			Plateau 25 mm	Pied en panneau 25 mm	Repose-pieds	Cadre à structure	Roulettes
STANDARD	Mélamine UNI	STD 1 Blanc	•	•			
		STD 2 Blanc haute brillance					
		STD 3 Cendré	•	•			
		STD 4 Beige	•	•			
		STD 5 Vert scandinave	•	•			
		STD 6 Bleu foncé	•	•			
		STD 7 Graphite	•	•			
		STD 8 Noir	•	•			
	Mélamine	STD 10 Acacia	•	•			
		STD 11 Érable européen	•	•			
		STD 12 Chêne Napolitano	•	•			
		STD 13 Épicéa gris	•	•			
		STD 14 Chêne américain	•	•			
		STD 15 Chêne naturel	•	•			
		STD 12 Merisier Havane	•	•			
		STD 17 Noyer brun	•	•			
		STD 18 Hêtre	•	•			
		TREND*	Mélamine	TRD 1 Rose clair	•		
TRD 2 Bordeaux	•						
TRD 3 Turquoise foncé	•						
TRD 11 Chêne brut	•						
TRD 12 Chêne brûlé	•						
STANDARD	Métal	M 02 Blanc				•	
		M 01 Aluminium				•	
		M 03 Beige				•	
		M 05 Graphite				•	
		M 04 Noir				•	
TREND*	Métal	M 06 Beige clair				•	
		M 09 Vieux rose				•	
		M 08 Roux				•	
		M 07 Turquoise foncé				•	
Métal/ABS		Noir					•
		Aluminium brossé			•		

\* Les panneaux et les métaux du groupe trend et les tissus des groupes II et III augmentent le prix final du produit. Les informations détaillées se trouvent à côté de chaque produit ou dans le tableau des suppléments à la page 440.

\* Panneaux du groupe trend disponibles uniquement en 18 mm d'épaisseur.

# Mélamine

① STANDARD



② TREND

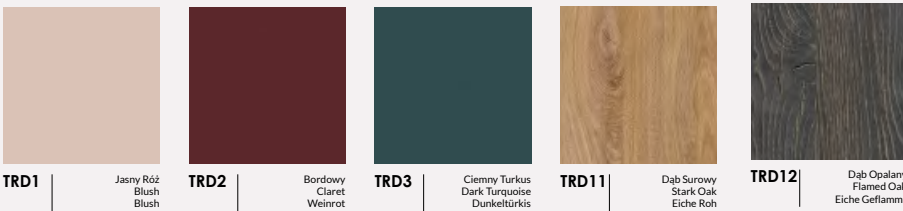

# Métaux

① STANDARD

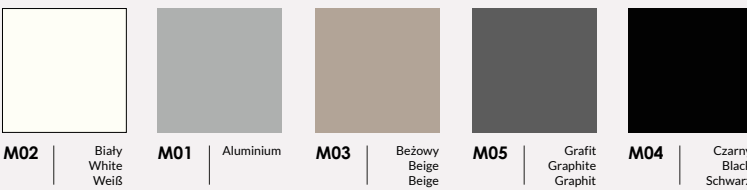

② TREND

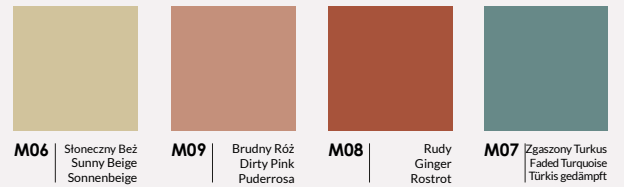

# Tissus

100% Polyester  
100.000 Martindale cycles

① CALDO  
Select by Lech

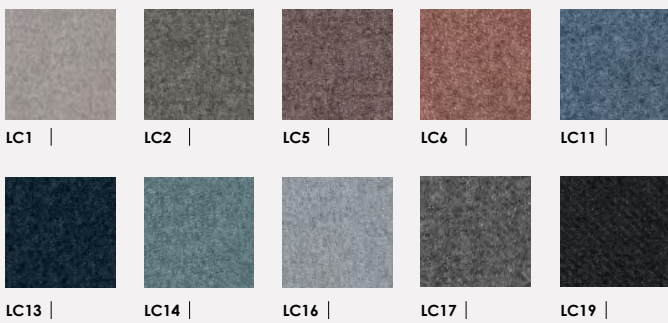

95% Virgin Wool, 5% Poliamid  
100.000 Martindale cycles

② SYNERGY  
Camira

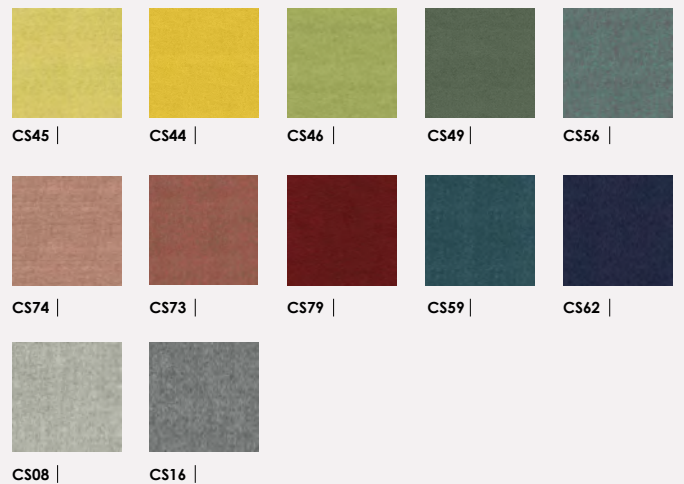

100% Recycled Polyester  
67.000 Martindale cycles

① TERRA  
Select by Lech



Vous pouvez trouver tous nos documents actuels en ligne

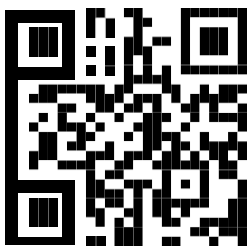

Visitez notre site web  
[maro.pl](http://maro.pl)

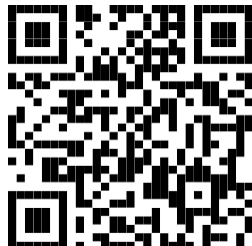

Trouvez des photos et des vidéos de haute qualité à inclure dans vos documents  
[maro.cloud/photo](http://maro.cloud/photo)



Trouver des schémas et des catalogues  
[maro.pl/webpage/download.html](http://maro.pl/webpage/download.html)



Commander des meubles en ligne - zone B2B  
[shop.maro.pl](http://shop.maro.pl)



Fabryka Mebli Biurowych MARO Sp. z o.  
o. PL 62-052 Komorniki, ul. Fabianowska  
100

+48 61 890 00 00

[@ maro@maro.pl](mailto:maro@maro.pl)

**MARO.pl**

Suivez l'actualité et rejoignez la communauté MARO

 /@maroofficefurniture

 /@maroofficefurniture

 /@maroofficefurniture

 /@maroofficefurniture

Veillez envoyer vos commandes d'imprimés et d'échantillons de couleurs à [marketing@maro.pl](mailto:marketing@maro.pl)

Les illustrations présentées dans ce document ont un but purement illustratif et ne constituent aucune forme de contrat ou de garantie - en particulier les couleurs présentées et les surfaces de mobilier utilisées par Fabryka Mebli Biurowych MARO sp. z o.o. Pour toute information concernant les fonctions et les configurations, veuillez contacter Fabryka Mebli Biurowych MARO sp. z o.o.

Toutes les informations présentées, notamment les photographies, les spécifications, les descriptions, les schémas ou les paramètres techniques, ne constituent pas une offre au sens du Code civil et ne sont pas contraignantes et peuvent faire l'objet de modifications sans préavis.

Fabryka Mebli Biurowych MARO sp. z o.o. se réserve le droit d'apporter des modifications aux produits présentés. Les illustrations présentées peuvent montrer des configurations d'option. La définition contraignante du prix, de l'équipement et des spécifications est contenue dans le Contrat de vente. Nous nous réservons le droit d'apporter des modifications et de faire des erreurs. Toutes les informations contenues dans cette liste de prix sont correctes au moment de la publication/soumission à l'impression. Les prix ci-dessus ne comprennent pas la TVA.

Les conditions générales de vente et les conditions générales de garantie et de réclamation font partie intégrante des contrats de vente.