

archiutti | *office furniture*

Fattore Alpha

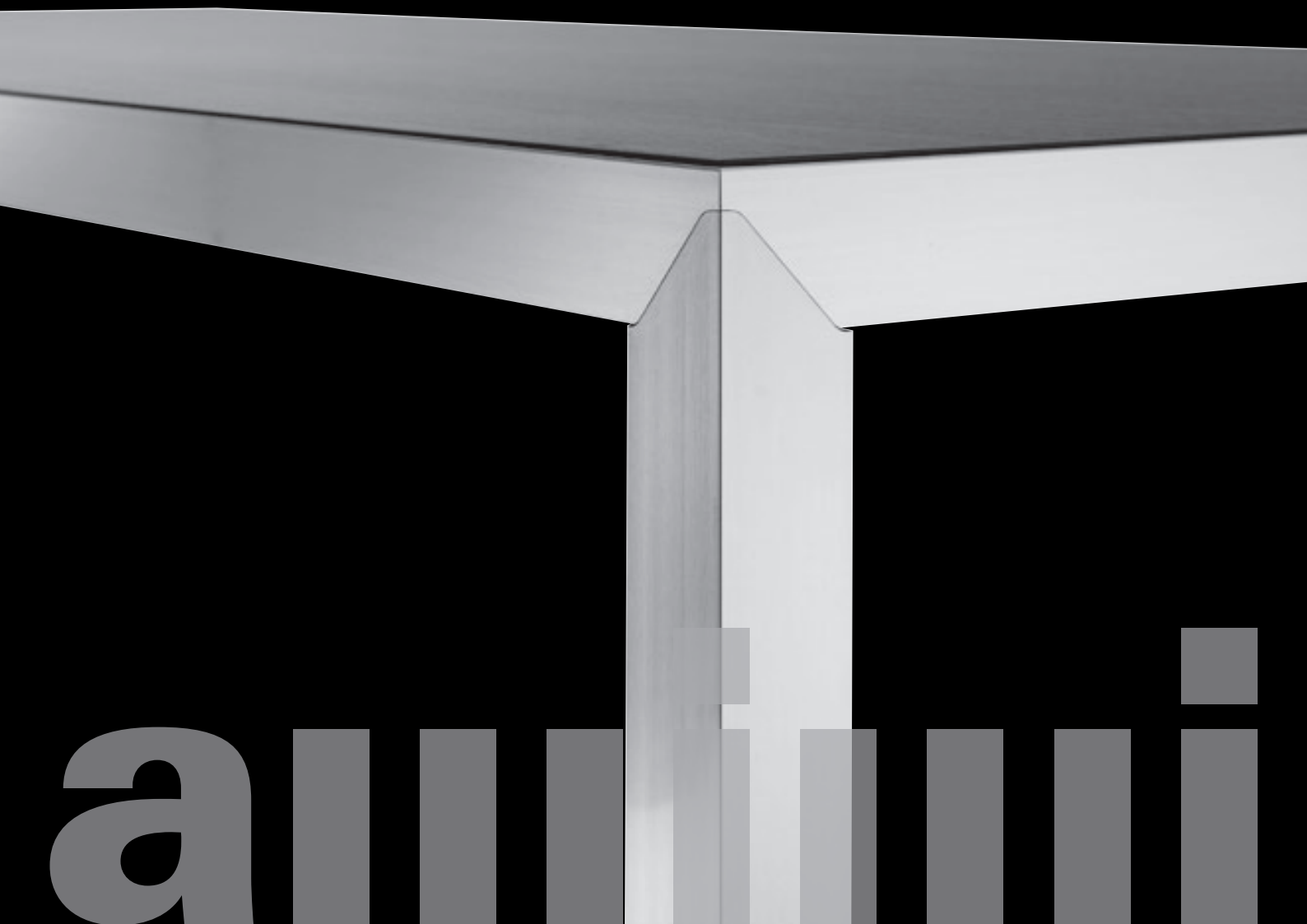

archiutti

Fattore Alpha

Stylish collection

Il design contemporaneo come elemento dominante in Fattore Alpha: collezione che si esprime attraverso la purezza delle linee geometriche, l'attenzione al dettaglio, l'eleganza dei legni naturali, la lucentezza dei metalli e del cristallo. Luce e materiali, trasparenze ed essenze si alternano, creando un'atmosfera minimalista e raffinata che si adatta perfettamente allo spazio di lavoro, per "vivere l'ufficio" in modo personale e ricercato.

product design **ambostudio** e **Grazia Azzolin**

Contemporary design is the dominant feature in the Fattore Alpha line - a collection that finds expression in the purity of geometric lines, attention to detail, the elegance of natural woods and the lustre of metals and glass. A juxtaposition of light and materials, transparency and opaqueness, creates a refined, minimalist atmosphere that adapts perfectly to the work space, allowing you to "experience the office" in a personalized and sophisticated way.

Le design contemporain est l'élément dominant dans Fattore Alpha: une collection qui s'exprime à travers la pureté des lignes géométriques, l'attention pour le détail, l'élégance des bois naturels, le brillant des métaux et du verre. La lumière et les matériaux, les transparences et la densité s'alternent, en créant une atmosphère minimaliste et raffinée qui s'adapte parfaitement à l'espace de travail, pour «vivre le bureau» de manière personnelle et raffinée.

Das zeitgenössische Design als dominierendes Element in Faktor Alpha: Eine Kollektion, die sich durch die Reinheit der geometrischen Linien, die Sorgfalt gegenüber dem Detail, die Eleganz des Naturholzes, den Glanz der Metalle und des Kristalls ausdrückt. Licht und Material, Transparenzen und Materie wechseln sich ab und bilden eine minimalistische und elegante Atmosphäre, die sich dem Arbeitsplatz perfekt anpasst, um das Büro individuell und angenehm zu „erleben“.

El diseño contemporáneo como elemento dominante en Fattore Alpha: colección que se expresa a través de las líneas geométricas, la atención hacia los detalles, la elegancia de las maderas naturales, el brillo de los metales y del cristal. Luz y materiales, transparencias y materia se alternan creando una atmósfera minimalista y refinada que se adecua perfectamente al espacio de trabajo, para "vivir la oficina" de manera personal y con elegancia.

01





Una nuova concezione dell'operatività. L'essenzialità delle geometrie è sinonimo di leggerezza, così come l'accostamento dei bianchi all'essenza noce canaletto.

A new vision of functionality. The purity of the forms is synonymous with lightness, as is the combination of white and black walnut.

Une nouvelle conception du travail. Les géométries épurées sont synonymes de légèreté, tout comme la juxtaposition des blancs et de la finition noyer Américain.

Ein neues Konzept der Operativität. Die Grundsätzlichkeit der Geometrie steht für Leichtigkeit, wie auch die Anreihung der weißen Farben mit der Essenz der Schwarznuss.

Una nueva concepción del trabajo. La esencialidad de las líneas se traduce en ligereza, así como la combinación de los tonos blancos con el nogal canaletto.

02



Il bench operativo esprime eleganza e purezza in questa composizione adatta ad openspace e spazi contemporanei. La simmetria e la continuità individuano orizzontalmente l'ambiente, dando carattere e forza all'insieme.

The work bench expresses elegance and purity in this design suitable for open plan layouts and contemporary settings. The symmetry and continuity of the design horizontally define the space, giving the ensemble character and strength.

Le bench exprime élégance et pureté dans cette composition adaptée à l'open space et aux espaces contemporains. La symétrie et la continuité identifient horizontalement l'environnement en donnant du caractère et de la force à l'ensemble.

Das operative Bench drückt die Eleganz und Reinheit dieser Komposition aus, die für Openspace und zeitgenössische Umgebungen geeignet ist. Die Symmetrie und die Kontinuität heben die Umgebung horizontal hervor und geben dem Ganzen Charakter und Kraft.

El bench operativo expresa elegancia y pureza en esta composición adecuada a un openspace y a espacios contemporáneos. La simetría y la continuidad caracterizan horizontalmente el entorno, donando carácter y fuerza al conjunto.



La linearità della struttura e il piano annegato sono i punti forza di Fattore Alpha. La personalizzazione del colore nello screen e nella parete Wats è la chiave di modernità e originalità cromatica.

The use of linear structures and inset tops are Fattore Alpha's strong points. An ability to personalize the colour of the screen and the WATS wall system is the key to modernity and chromatic originality.

L'aspect linéaire de la structure et le plan de travail encastré sont les points forts de Fattore Alpha. La personnalisation de la couleur pour l'écran de séparation et la cloison Wats est la clé de la modernité et de l'originalité chromatique.

Die Linearität der Struktur und die eingelassene Fläche sind die starken Seiten von Faktor Alpha. Die individuellen Farben des Screens und der Wats - Wand sind der Schlüssel für die moderne und originelle Farbauswahl.

La linealidad de la estructura y el tablero empotrado en el armazón son los puntos fuertes de Fattore Alpha. La personalización del color en el separador y en el tabique Wats es la clave de la modernidad y originalidad cromática.



03



Un ambiente ricco di informazioni, strutturato, dove l'interazione tra le postazioni avviene con disinvoltura: una dimensione nuova, aperta, dello spazio lavorativo.

An organized setting containing a wealth of information, where the interaction between the workstations is relaxed - a new, open interpretation of the work space.

Un environnement riche en informations, structuré, où l'interaction entre les postes s'effectue de manière décontractée: une dimension nouvelle, ouverte, de l'espace de travail.

Ein an Informationen reiches und strukturiertes Ambiente, wo die Interaktionen zwischen den Arbeitsplätzen unbefangen erfolgen: Eine neue, offene Dimension des Arbeitsbereichs.

Un entorno rico de informaciones, estructurado, donde la interacción entre los puestos de trabajo fluye con desenvoltura: una dimensión nueva, abierta, del espacio de trabajo.



Il dettaglio del piano in wengè incassato all'interno del telaio rende Fattore Alpha una scrivania minimale ed essenziale.

The wenge top set into the frame lends a clean and minimalistic look to the Fattore Alpha desk.

Le détail du plan en wengé encastré à l'intérieur du cadre fait de Fattore Alpha un bureau minimaliste et essentiel.

Das Detail der im Rahmen eingelassenen Wengé - Fläche lässt Faktor Alpha zu einem minimalen und essentiellen Schreibtisch werden.

El detalle del tablero de wengé empotrado dentro del armazón convierte a Fattore Alpha en un escritorio minimal y esencial.



04



Fattore Alpha è un sistema di tavoli declinabili per situazioni operative, uffici direzionali e sale riunione. Consente di integrare, attraverso le molteplici finiture e attrezzature, le diverse funzioni ed organizzazioni del lavoro.

Fattore Alpha is a system of tables that can be arranged for use in work station settings, executive offices and conference rooms. The variety of finishes and features allows for the integration of different functions and work arrangements.

Fattore Alpha est un système de tables en mesure de satisfaire les exigences des tâches exécutives comme celles des espaces de direction ou des salles de réunion. Il permet d'intégrer, à travers les nombreuses finitions et les accessoires, les différentes fonctions et modes d'organisation du travail.

Faktor Alpha ist ein aus deklinierbaren Tischen bestehendes System für operative Situationen, Direktionsbüros und Meetingräume. Es ermöglicht, durch die zahlreichen Verarbeitungen und Ausstattungen, verschiedene Funktionen und Arbeitsorganisationen zu integrieren.

Fattore Alpha es un sistema de mesas adaptables a situaciones operativas, despachos de dirección y salas de reuniones. Permite integrar, gracias a múltiples acabados y equipos, las distintas funciones y organizaciones del trabajo.



05



Il cristallo arricchisce il tavolo direzionale o riunione, creando atmosfere che riflettono lo spazio. Il bianco delle strutture metalliche e del top access si integra perfettamente al colore caldo del piano in vetro e al verde acido.

Glass enhances the executive desk or conference table, creating an atmosphere that reflects the space. The white of the metal structures and top access system combines perfectly with the warm colour of the glass surface and the acid green.

Le verre enrichit le bureau de direction ou la table de réunion, en créant des atmosphères qui reflètent l'espace. Le blanc des structures métalliques et de la trappe top-access s'intègre parfaitement avec la couleur chaude du plan en verre et le vert acide.

Das Kristallglas bereichert den Direktions- oder Meetingtisch und bildet eine Atmosphäre, die die Umgebung widerspiegelt. Das Weiß der Metallstrukturen und des Top Access integriert sich perfekt in die warme Farbe der Glasfläche und in das Säuregrün.

El cristal enriquece la mesa de despacho de dirección o de reuniones, creando atmósferas que reflejan el espacio. El blanco de las estructuras metálicas y del top access se integra perfectamente con el color cálido del tablero de vidrio y con el verde ácido.



Dettaglio del top-access in alluminio estruso. Quest'ultimo permette connessioni multimediali mantenendo la semplicità e la purezza del piano a filo.

Detail of the top access system in extruded aluminium. This system permits multimedia connections while maintaining the simplicity and clean lines of a flush surface.

Détail de la trappe top-access en aluminium extrudé. Elle permet des connexions multimédias sans compromettre la ligne simple et pure du plan affleurant.

Detail des Top-Access aus extrudiertem Alu. Dieses ermöglicht multimediale Anschlüsse bei Beibehaltung der Einfachheit und Reinheit der bündig abschließenden Fläche.

Detalle del top-access de aluminio extruido. Este último permite conexiones multimedia, manteniendo la sencillez y la pureza del tablero enrasado.



06





Un ufficio direzionale impreziosito dalle finiture calde del noce canaletto, ma allo stesso tempo rigoroso e tecnologico: un unico segno tracciato dal profilo perimetrale che prosegue in continuità su un lato del piano.

This executive office is enriched by a warm black walnut finish, yet remains austere and modern: a single line defines the perimeter and is continued on one side of the top.

Un bureau de direction enrichi par les finitions chaudes du noyer Américain, mais en même temps rigoureux et technologique: un signe unique tracé par le profil qui se poursuit sans solution de continuité sur le piétement latéral.

Ein durch die warmen Verarbeitungen der Schwarznuss wertvoller gestaltetes Direktionsbüros, das aber gleichzeitig auch rigoros und technologisch ist: Ein einziges durch das umfassende Profil gezeichnetes Design, das auf einer Seite der Oberfläche ohne Unterbrechung verläuft.

Un despacho de dirección embellecido por los acabados cálidos del nogal canaletto, pero al mismo tiempo austero y tecnológico: una línea única trazada por el perfil perimétrico que se continúa en un lado del tablero.

07



Contrasti inediti tra il wengè materico e la luminosità del metallo, pochi tratti geometrici per descrivere un ufficio direzionale di classe e raffinato.

An original contrast is created between the solidity of wenge and the luminosity of metal, a sophisticated and refined executive office takes shape with just a few geometrical lines.

Des contrastes inédits entre l'effet de matière du wengé et la luminosité du métal, quelques traits géométriques pour décrire un bureau de direction très classe et raffiné.

Unveröffentlichte Kontraste zwischen dem matischen Wengé und der Helle des Metalls, wenige geometrische Bereiche, um ein Direktionsbüro mit Klasse und Eleganz zu beschreiben.

Contrastes inéditos entre el wengé matérico y la luminosidad del metal, pocos rasgos geométricos para describir un despacho de dirección de clase y refinado.



La sovrapposizione dei piani avviene con delicatezza e precisione. L'essenza del legno scalda la purezza delle forme.

The overlapping of the tops is achieved with delicacy and precision. The use of wood tempers the purity of the forms.

La superposition des plans s'effectue de manière délicate et précise. L'essence du bois réchauffe la pureté des formes.

Die Überlagerung der Flächen erfolgt mit Sorgfalt und Präzision. Die Essenz des Holzes wärmt die Reinheit der Formen.

La superposición de los tableros es delicada y precisa. La chapa de madera otorga calidez a la pureza de las formas.



08





Screen luminoso e dotazioni multimediali per questi bench, dove l'eleganza del cristallo si accosta perfettamente al calore del canaletto.

A screen and multimedia equipment are features of these work benches, where the elegance of glass perfectly matches the warmth of the walnut.

Écran lumineux et accessoires multimédias pour le bench, où l'élégance du verre s'associe parfaitement à la chaleur du noyer Américain.

Leucht-Screen und multimediale Ausstattungen für diese Benches, wo die Eleganz des Kristallglases perfekt mit der Wärme der Schwarznuss vereint wird.

Separador luminoso y equipos multimedia para estos bench, en los que la elegancia del cristal se combina perfectamente con la calidez del nogal canaletto.

09





Linee essenziali e contemporanee per la reception Fattore Alpha. Il canaletto e il vetro brown donano ricercatezza alla composizione, che nella modernità delle forme, esprime ospitalità ed accoglienza.

Sleek, contemporary lines for Fattore Alpha reception furniture. Walnut and brown glass lend an elegance to the design, expressing a welcoming hospitality in the modernity of the forms.

Lignes essentielles et contemporaines pour la réception Fattore Alpha. Le noyer Américain et le verre brown apportent une touche recherchée à la composition qui, dans la modernité des formes, exprime l'essence de l'hospitalité et de l'accueil.

Grundsätzliche und zeitgenössische Linien für den Empfangsbereich Faktor Alpha. Die Schwarznuss und das Brown-Glas verleihen der Zusammensetzung Eleganz, die durch die modernen Formen Raum und Empfang bietet.

Líneas esenciales y modernas para la recepción Fattore Alpha. El nogal canaletto y el vidrio marrón donan elegancia a la composición que encierra una hospitalidad acogedora en la modernidad de sus formas.



Dettagli tavoli operativi / Details of workstations / Détails de tables multifonctionnelles

Details der Arbeitstische / Detalles mesas operativas



Finiture superficiali diverse (lucido/satinato) sui due lati dello spigolo.

Contrasting finishes (glossy/satin) on the two sides of the edge.

Finitions superficielles différentes (brillant/satiné) sur les deux faces de l'arête.

Verschiedene oberflächenverarbeitungen (Glänzend/satiniert) an beiden seiten der kante.

Diferentes acabados superficiales (brillante/satinado) en los dos lados del canto.



Pannello divisorio con top-access In alluminio sui due lati.

Partition panel with top-access in aluminium on both sides.

Panneau de séparation avec trappe top-access en aluminium sur les deux faces.

Trennwand mit top-access aus alu an beiden seiten.

Panel separador con top-access de aluminio en ambos lados.

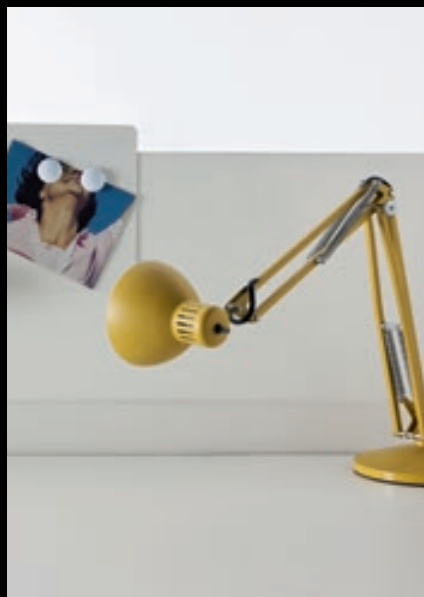

Oggettistica per la personalizzazione dei pannelli divisorii (lavagnette, mensoline, portapenne) per organizzare il proprio luogo di lavoro.

Items for personalizing the partition panels (small blackboards, shelves, pen holders) to organize your personal workspace.

Accessoires pour la personnalisation des panneaux de séparation (tableaux mémo, tablettes, porte-crayons) pour organiser le poste de travail.

Gegenstände zur individuellen gestaltung der trennwände (tafeln, regale, kugelschreiberhalter), um den arbeitsplatz zu organisieren.

Accesorios para personalizar los separadores (pizarras, repisas, portalápices) para organizar el puesto de trabajo.

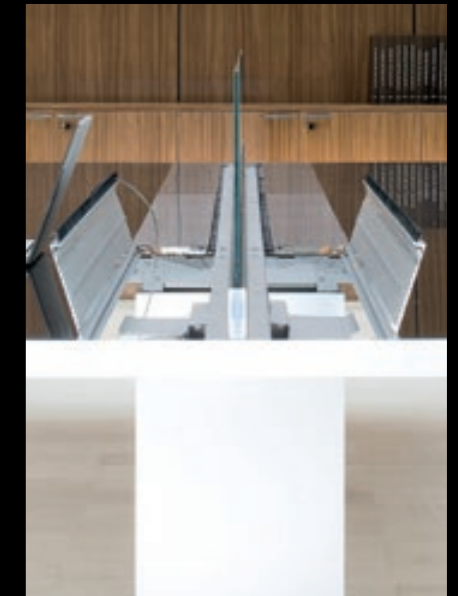
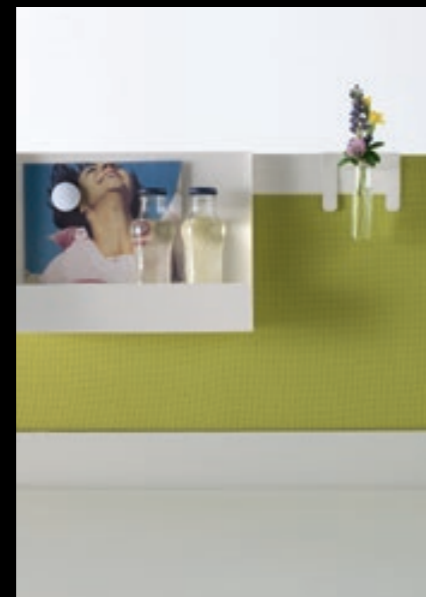

Top-access in alluminio completo di spazzole per accedere al vano impianti con sottostante vassoio. Il top puo' ruotare sui due lati e può essere tolto per l'installazione e/o manutenzione. La struttura consente il montaggio di supporti video.

Aluminium top-access system complete with brushes for accessing the cable storage compartment with underlying tray. The top panel can be rotated on both sides and can be removed for installation and/or maintenance. The structure is suitable for installing video equipment.

Trappe top-access en aluminium avec profil brosse anti-poussière pour accéder au logement des prises avec plateau inférieur. Le top peut pivoter sur les deux côtés et peut être enlevé pour l'installation et/ou la maintenance. La structure permet le montage de supports pour écrans vidéo.

Top-access aus alu, einschliesslich bürsten für den zugang zu dem anlagenbereich mit darunter liegendem behälter. Das top kann auf beiden seiten drehen und für die installation und/oder instandhaltung entfernt werden. Die struktur ermöglicht die bildschirmhaltermontage.

Top-access de aluminio con cepillos para acceder al alojamiento de los sistemas con portacables inferior. La encimera puede girar hacia ambos lados y puede desmontarse para la instalación o mantenimiento. La estructura permite montar el soporte para monitor.

Dettagli scrivanie direzionali / Details of executive desks / Détails de bureaux de direction

Details der Direktionsschreibtische / Detalles escritorios de dirección



Particolare dell' incastro tra gamba e telaio del piano.

Detail of the joint connecting the leg to the frame for the top.

Détail du joint entre pied et cadre du plateau.

Ein teil der einrastung zwischen bein und flächenrahmen.

Detalle del encastrado entre la pata y el armazón del tablero.

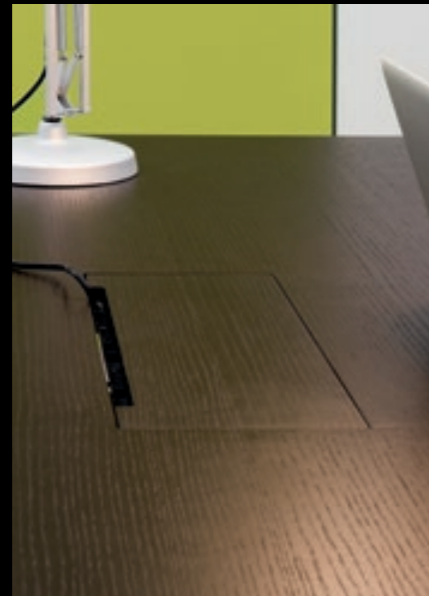

Particolare dell' accesso al vassoio portaprese e portacavi.

Detail of the access to the electrical sockets and cable tray.

Détail de l' accès au plateau porte-prises et porte-câbles.

Ein teil des zugangs zu dem behälter der kabel- und steckdosenhalterungen.

Detalle de acceso a la base para enchufes múltiples y portacables.



Una pressione sul piano lo apre Con una semplice rotazione.

After pressing on the panel, it can be opened by simple rotation.

Une pression sur le couvercle l'ouvre avec une simple rotation.

Ein druck auf die fläche öffnet ihn durch eine einfache drehung.

Haciendo presión, la encimera se abre con una sencilla rotación.



Vano tecnico per alloggiare una torretta a pavimento, apparecchiature informatiche, archivio cd-dvd, custodia pc, etc.

Equipment compartment for holding electrical sockets, computer equipment, cd-dvd storage, laptop case, etc.

Compartment technique pour contenir colonne verticale, appareils informatiques, archives cd-dvd, mallette pc, etc.

Technischer bereich für die aufnahme des bodenturms, der informatikgeräte, des cd-dvd-archivs und für die pc-aufbewahrung usw.

Espacio técnico para contener la torre, equipo informático, archivo cd-dvd, funda pc, ETC.



Sottopiano per custodire le evidenze.

Under-top storage for miscellaneous supplies.

Plan escamotable pour conserver les mémos et menus objets.

Schreibtischunterbereich zur aufbewahrung des abstellfaches.

Estante inferior portaobjetos.



Contenitore diversamente attrezzabile apribile a pressione con meccanismo elettromeccanico.

Containers that can be equipped for different uses; an electromechanical mechanism allows them to be opened by pressing.

Compartment pouvant accueillir différents types d'accessoires s'ouvrant par pression avec un mécanisme électromécanique.

Ein anderweitig auszustattender behälter, der mithilfe eines elektromechanischen mechanismus durch drücken geöffnet werden kann.

Contenedor para montar distintos accesorios, se abre a presión con un mecanismo electromecánico.



Vano attrezzabile con mini bar completo di porta bicchieri.

Compartment that can be fitted with a mini-bar complete with glass holders.

Compartment pour mini-bar avec porte-verres.

Mit einem barschrank auszustattender bereich, einschliesslich gläserhalterung.

Espacio adecuado para mini bar con portavasos.

Finiture / Finishes / Finitions / Ausführungen / Terminaciones

SCRIVANIA (piani) - SCAFFALI (fianchi - schiene) - CASSETTIERE (top - frontali) - LIBRERIA (top - ante - fondi) / DESK (tops) - SHELVES (sides - backs) - PEDESTALS (tops - fronts) - BOOKCASES (tops - doors - bottoms) / BUREAU (plans) - RAYONNAGES (côtés - panneaux arrière) - CAISSONS (dessus - façades) - BIBLIOTHÈQUES (dessus - portes - fonds) / SCHREIBTISCH (Flächen) - REGALE (Seitenteile - Rückwände) - SCHUBLADENSCHRÄNKE (Top - Vorderseiten) - BÜCHERSCHRÄNKE (Top - Türen - Böden) / MESA (tablero) - ESTANTERÍAS (laterales - traseras) - CAJONERAS (encimera - frentes) - LIBRERÍAS (encimera - puertas - traseras)

MELAMINICO TINTA UNITA / PLAIN MELAMINE / MÉLAMINÉ TEINTE UNIE / MELAMIN EINFARBIG / MELAMINA COLOR LISO

Pannelo nobilitato con decorativi melaminici / Panel with wood-effect melamine finish / Panneau surfacé avec papiers décoratifs mélaminés / Edelholzpaneel mit Melamindekors / Tablero revestido con papel decorativo impregnado de melamina

AVORIO

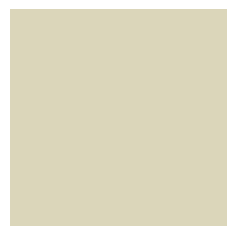

Ivory. Ivoire.
Elfenbein. Marfil.

GRIGIO CHIARO

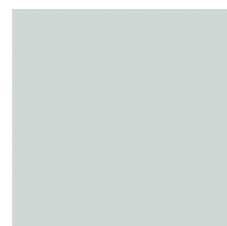

Light grey. Gris clair.
Hellgrau. Gris claro.

BIANCO

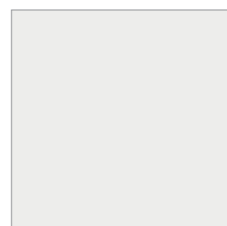

White. Blanc.
Weiß. Blanco.

LEGNO / WOOD / BOIS / HOLZ / MADERA

Pannelo in conglomerato ligneo / Wooden particle board panel / Panneau particules en bois / Paneel in Holzhaufen / Panel en conglomerado de madera

ROVERE TINTO WENGÈ



Wengé. Wenge'.
Wengè. Wengé

NOCE CANALETTO

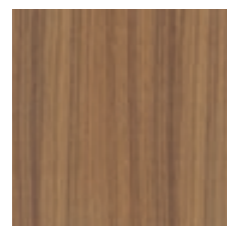

Canaletto walnut. Noyer
d'Amérique. Schwarznuss.
Nogal canaletto.

MELAMINICO DECORO LEGNO / WOOD-EFFECT MELAMINE / MÉLAMINÉ DÉCOR BOIS /

MELAMINVERKLEIDET MIT HOLZDEKORS / MELAMINA DECORACIÓN MADERA

Pannelo nobilitato con decorativi melaminici / Panel with wood-effect melamine finish / Panneau surfacé avec papiers décoratifs mélaminés / Edelholzpaneel mit Melamindekors / Tablero revestido con papel decorativo impregnado de melamina

FAGGIO



Beech. Hêtre.
Buche. Haya.

ACERO



Maple. Érable.
Ahorn. Arce.

WENGÈ

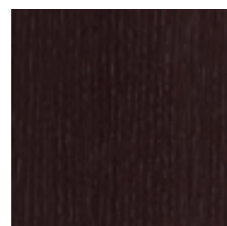

Wengé. Wenge'.
Wengè. Wengé

NOCE CANALETTO

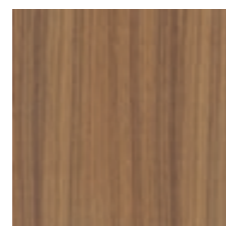

Canaletto walnut.
Noyer d'Amérique.
Schwarznuss.
Nogal canaletto.

MOBILE DI SERVIZIO (top - frontali) - CASSETTO INTERNO SEGRETO - SOTTOPIANO PORTACARTE - CONTENITORE DI SERVIZIO (fianchi) / STORAGE CABINET (top - front panels) - CONCEALED INTERIOR DRAWER - UNDER-TOP STORAGE FOR PAPERS - STORAGE UNIT (sides) / MEUBLE DE SERVICE (dessus - façades) - TIROIR INTÉRIEUR SECRET - PLAN ESCAMOTABLE PORTE-DOCUMENTS - ARMOIRE DE SERVICE (côtés) / BEISTELLMÖBEL (Oberseite - frontseite) - GEHEIMES INNENFACH - UNTERHALB LIEGENDER PAPIERHALTER - ZUSATZBEHÄLTER (Seiten) / MUEBLE DE SERVICIO (encimera - frentes) - CAJÓN INTERIOR SECRETO - BANDEJA PORTAPAPELES - CONTENEDOR DE SERVICIO (laterales)

LACCATI MDF / VARNISHED MDF / LAQUÉS MDF / MDF - LACKIERT / LACADOS MDF

BROWN

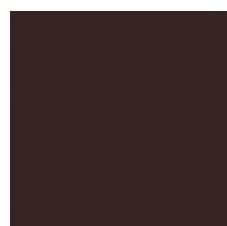

Brown. Brown.
Brown. Marrón.

CAMMELLO

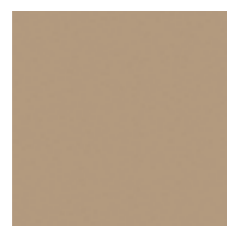

Camel brown. Beige.
Kamel. Camello.

LIBRERIA E CASSETTIERE (struttura) / BOOKCASES AND PEDESTALS (structure) / BIBLIOTHÈQUES ET CAISSONS (structure) / BÜCHERSCHRÄNKE UND SCHUBSCHLADENSCHRÄNKE (aufbau) / LIBRERÍAS Y CAJONERAS (estructura)

MELAMINICO / MELAMINE / MÉLAMINÉ / MELAMIN / MELAMINA

Pannelo nobilitato con decorativi melaminici - finitura a cera / Panel with melamine finish - waxed / Panneau surfacé avec papiers décoratifs mélaminés - finition à la cire / Edelholzpaneel mit Melamindekors / Tablero revestido con papel decorativo impregnado de melamina - acabado cera

GRIGIO ALLUMINIO



Aluminium grey. Gris
aluminium. Aluminiumgrau.
Gris aluminio.

BIANCO

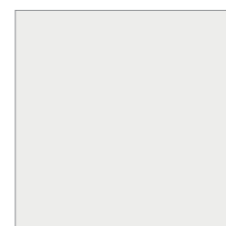

White. Blanc.
Weiß. Blanco.

SCRIVANIA (piani) / DESK (tops) / BUREAU (plans) / SCHREIBTISCH (Flächen) / MESA (tableros)

CRISTALLO / CRYSTAL / CRISTAL / KRISTALL / CRISTAL

LIBRERIA (ante) / BOOKCASES (doors) / BIBLIOTHÈQUES (portes) / BÜCHERSCHRÄNKE (Türen) / LIBRERÍAS (puertas)

CRISTALLO / CRYSTAL / CRISTAL / KRISTALL / CRISTAL

CRISTALLO BROWN



Brown crystal. Cristal brun.
Brauner Kristall. Cristal
marrón.

CRISTALLO CAMMELLO



Camel brown glass. Cristal
beige. Kristalglas kamel.
Cristal camello.

CRISTALLO BIANCO



White crystal. Cristal blanc.
Weißer Kristall. Cristal
blanco.

CRISTALLO ACIDATO



Acid-etched crystal.
Acide-gravé cristal.
Säure-geätzten kristall.
Cristal ácido-grabado

CRISTALLO BROWN



Brown crystal. Cristal brun.
Brauner Kristall. Cristal
marrón.

CRISTALLO CAMMELLO



Camel brown glass. Verre
beige. Kristalglas kamel.
Cristal camello.

SCREEN / SCREEN / PANNEAU ÉCRAN / ABSCHIRMUNG / SEPARADOR

MELAMINICO BIANCO

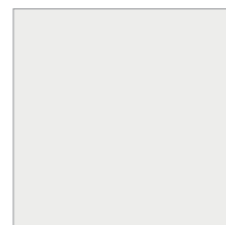

White melamine.
Mélaminé blanc.
Weißes Melamin.
Melamina blanca.

MELAMINICO GRIGIO

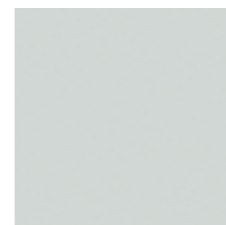

Grey melamine.
Mélaminé gris. Graues
Melamin. Melamina gris.

MELAMINICO AVORIO



Ivory melamine. Mélaminé
ivoire. Elfenbeinfarbenes
Melamin. Melamina marfil

CRISTALLO SATINATO



Glazed crystal. Cristal
satiné. Glasig-glänzender
Kristall. Cristal esmaltado.

TESSUTO



Fabric. Tissu.
Gewebe. Tela

STRUTTURE IN METALLO / METAL STRUCTURES / STRUCTURES EN MÉTAL / METALLAUFBAU / ESTRUCTURAS DE METAL

ALLUMINIO VERNICIATO / VARNISHED ALUMINIUM / ALUMINIUM LAQUÉ / LACKIERTES ALU / ALUMINIO PINTADO

BIANCO

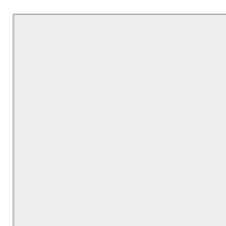

White. Blanc.
Weiß. Blanco.

ALLUMINIO LUCIDO/OPACO



Polished/satin aluminium.
Aluminium poli/mat.
Alu glänzend/matt.
Aluminio brillante/mate.

Tessuti (fare riferimento alla tabella colori) / Fabrics (see colour chart) / Tissus (se référer au nuancier) / Gewebe (Bezugnahme: Farbtabelle) / Telas (véase la tabla de colores)

Alpha Reception

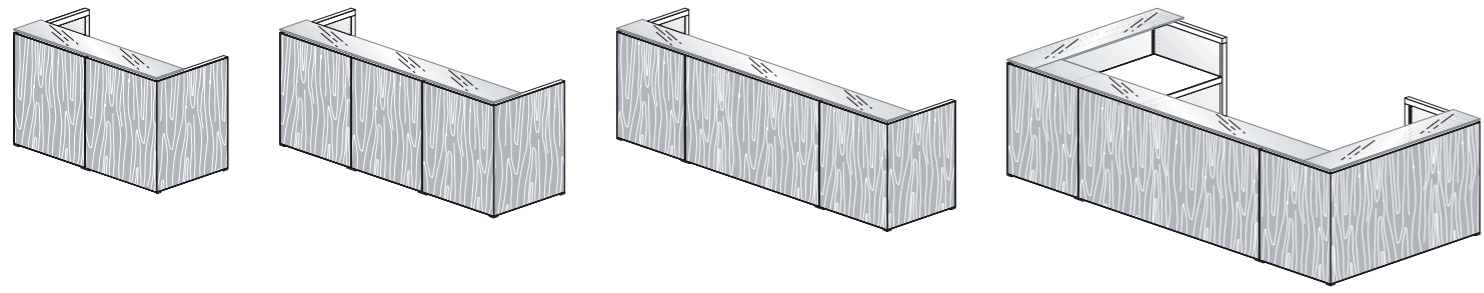

Alpha One

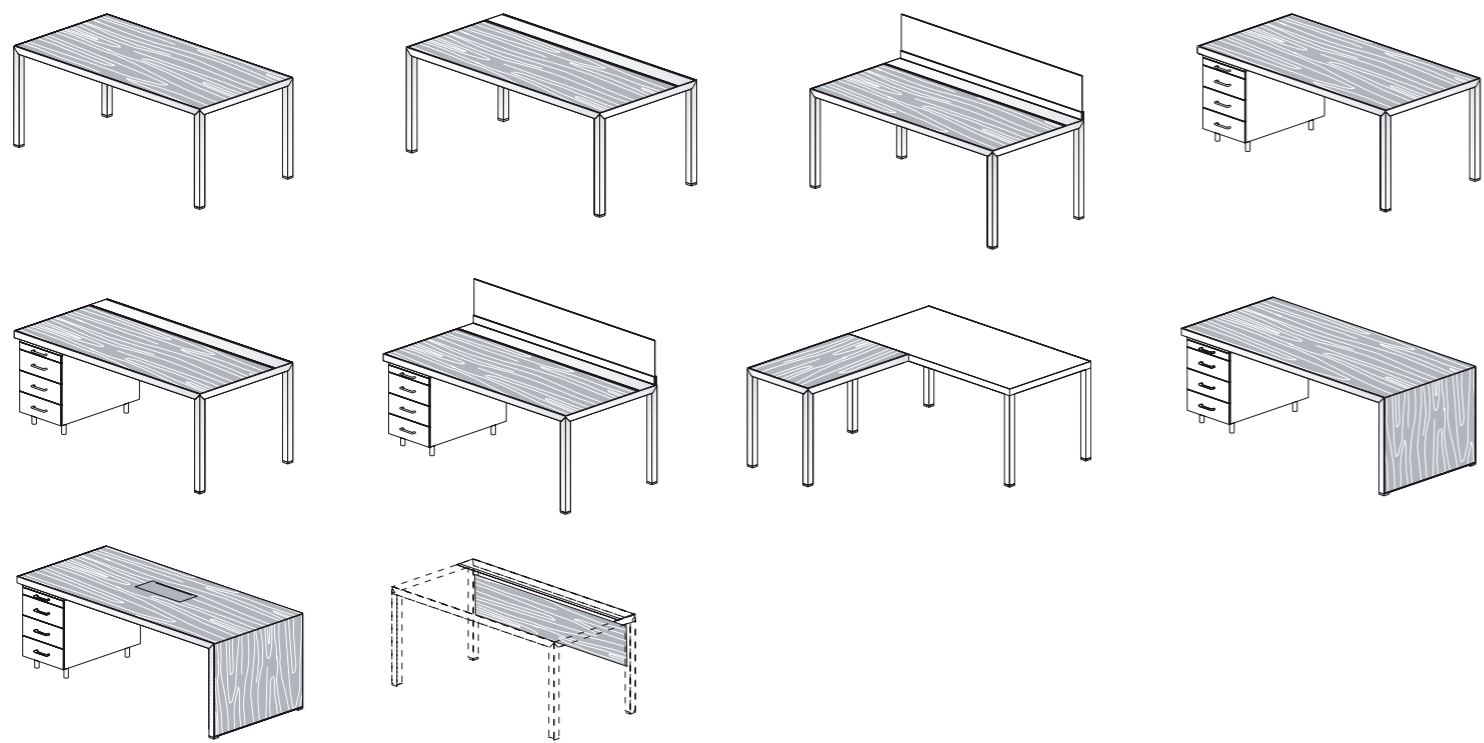

Alpha People

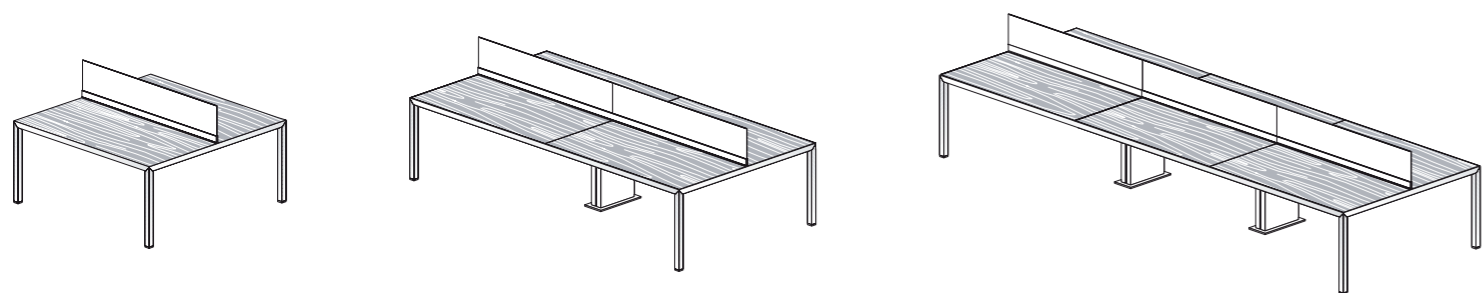

Alpha Executive

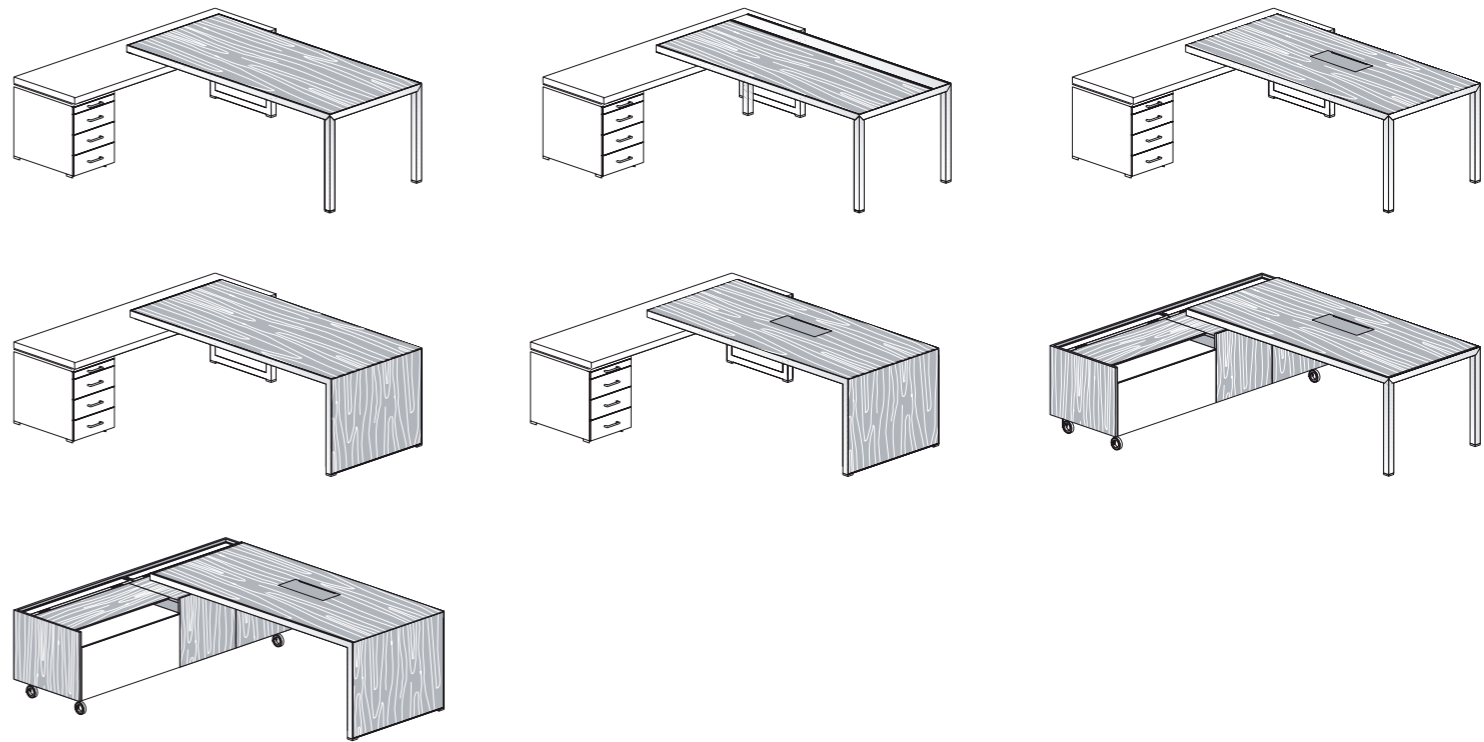

Alpha Meeting

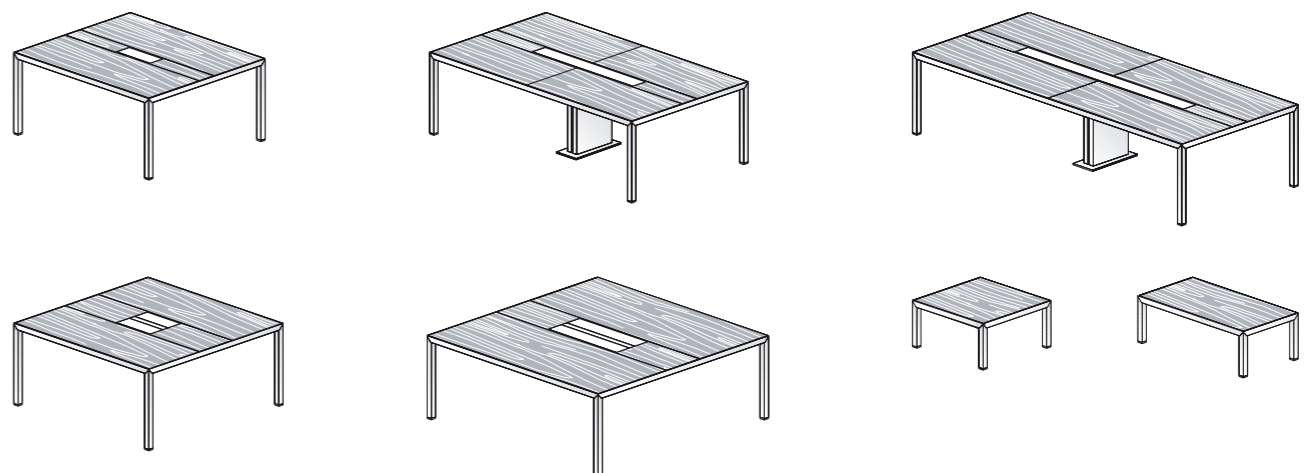

archiutti | *office furniture*

art direction and graphics Dogtrot
photo Studio Renai & Renai
photo-retouch Eurografica Verona
print Grafiche Vianello

archiutti | *office furniture*

Archiutti s.p.a
Via Postumia Ovest, 200
31048 Olmi di
S. Biagio di Callalta
Treviso - Italy
T +39 0422 7947
F +39 0422 892304
www.archiutti.it
info@archiutti.it

Company with Quality System
Certified UNI EN ISO 9001:2008