



LOKERS L2

Das modulare Schließfachsystem

So kompakt die Fächer, so vielfältig die Möglichkeiten. Die kompakten Fächer des Schrankwandsystems Lokers sind mit herkömmlichem Schlüssel oder Codeschloss verschließbar und optional mit Einwurfschlitz erhältlich. Sie bieten eine praktische Lösung zur Aufbewahrung von persönlichen Gegenständen in Büros, Umkleide- oder Gemeinschaftsräumen. Das durchdachte Design bietet zahlreiche Konfigurations- und Anordnungsmöglichkeiten und erlaubt eine ergonomische Gestaltung selbst für kleinste Räume. Kurzum: Eine ideale Lösung für offene Büroräume, die für große, in einzelne Arbeitsbereiche unterteilte Flächen ebenso geeignet ist wie für Ruhebereiche und Sozialräume. Unersetzlich für alle, die oft außer Haus im Einsatz sind oder keinen festen Schreibtischarbeitsplatz haben. Die vielfältige Farbauswahl für Front und Korpus ermöglicht eine individuelle Raumgestaltung, die den Anforderungen jedes Innenraums gerecht wird.



Charakteristika der Seri:

- modulares Schließfachsystem
- für Büros, Umkleide- und Gemeinschaftsräume
- sicheres Aufbewahren von Kleidung und persönlichen Gegenständen
- zwei Schließmechanismen zur Auswahl: Schlüssel oder Codeschloss
- Einwurfschlitz für Unterlagen und Dokumente optional verfügbar
- in zwei Breiten erhältlich: als Einzel- oder Doppелеlemente, mit Höhen von 1 bis 40H
- Regalboden im oberen Bereich des Fachs montierbar
- zwei Socketypen erhältlich: mit Bodenplatte oder Kufen für Einzel- oder Doppelschränke
- Farben gemäß Balma-Musterkatalog erhältlich, getrennte Farbauswahl für Korpus und Front

Elemente der Serie:

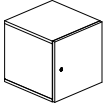

L2-11 40/40/H40

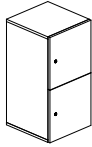

L2-12 40/40/H80

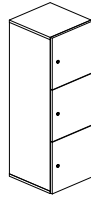

L2-13 40/40/H120

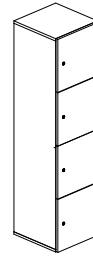

L2-14 40/40/H160

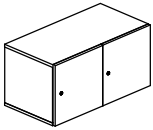

L2-21 80/40/H40

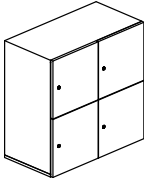

L2-22 80/40/H80

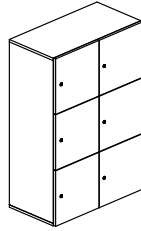

L2-23 80/40/H120

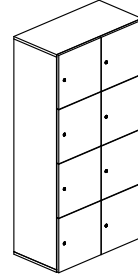

L2-24 80/40/H160

Sockeltypen:

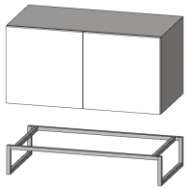

* Kufen

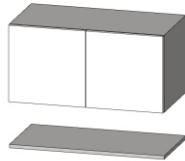

* Bodenplatte

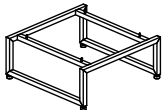

L2-51 40/40/H16,5

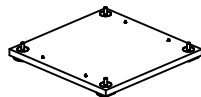

L2-53 36/36/H2,5

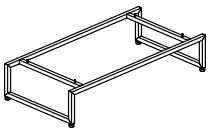

L2-52 80/40/H16,5

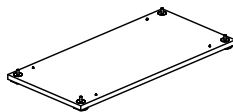

L2-54 76/36/H2,5

Optional erhältliche Schrankelemente:



Codeschloss

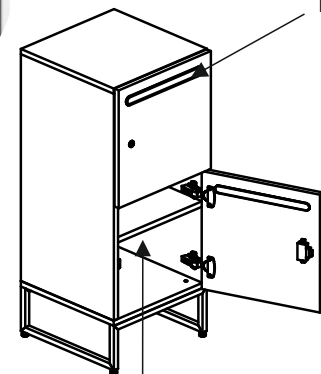

Einwurfschlitz

Regalboden

